

# MASSIVA

Qualitätsmöbel - unverschämt günstig!



04956-926767



verkauf@massiva-moebel.de  
info@massiva-moebel.de

Shop: [www.massiva-moebel.de](http://www.massiva-moebel.de)

# Toledo.

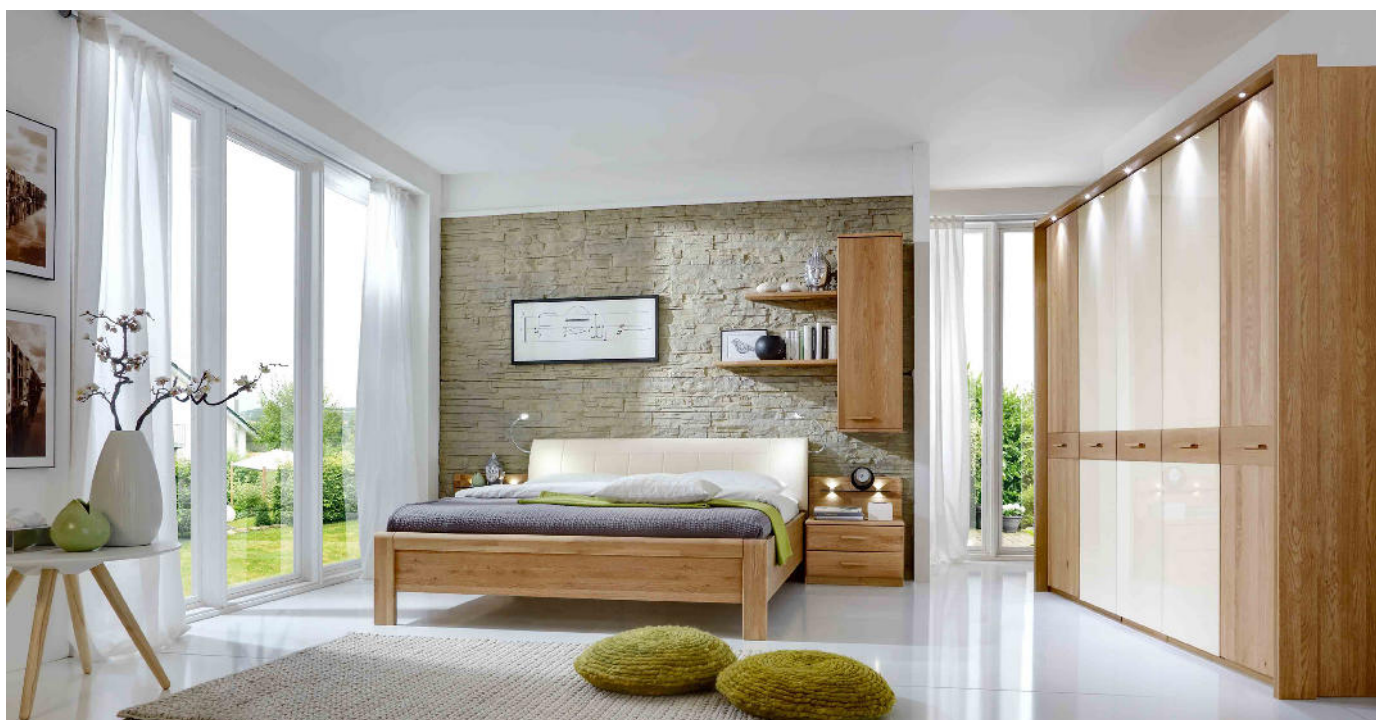

Modell-Nr. 420  
(PG 1) Erle teilmassiv

Modell-Nr. 421  
(PG 2) Eiche teilmassiv



Schadstoff-  
geprüft  
Emissions-  
geprüft

www.tuv.com  
ID 050045390



Das ist die  
Qualität  
des  
Möbels

made in  
germany



# Toledo.



Schadstoff-  
geprüft  
Emissions-  
geprüft

www.tuv.com  
ID 050045390



made in  
germany





# Toledo.



Schadstoff-  
geprüft  
Emissions-  
geprüft

www.tuv.com  
ID: 0500045390



made in  
germany



# Toledo.



Schadstoff-  
geprüft  
Emissions-  
geprüft

www.tuv.com  
ID 050045390



made in  
germany





# Toledo.



Schadstoff-geprüft  
Emissions-geprüft

www.tuv.com  
ID: 050045390



made in germany





## Drehtürenschränke ohne Kranzleiste

**Innenausstattung:**  
2 Einlegeböden, 1 Kleiderstange

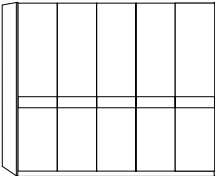
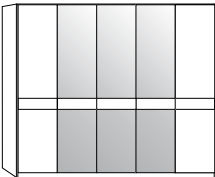
Beschreibung	Maße in cm			Art.-Nr.	PG 1 EURO	PG 2 EURO
	B	H	T			
 <p><b>Querriegel in schlicht</b></p>	1-türig	links angeschlagen	50	216	58	<b>597</b>
	1-türig	rechts angeschlagen	50	216	58	<b>598</b>
	2-türig		100	216	58	<b>532</b>
	3-türig		150	216	58	<b>531</b>
	4-türig		200	216	58	<b>534</b>
	5-türig		250	216	58	<b>535</b>
	6-türig		300	216	58	<b>536</b>
	7-türig		350	216	58	<b>537</b>
	8-türig		400	216	58	<b>334</b>
 <p><b>Holztüren mit Spiegeltüren in Parsol-Bronze-Glas, Querriegel in schlicht</b></p>	1-türig	1 Spiegeltür, links ang.	50	216	58	<b>511</b>
	1-türig	1 Spiegeltür, rechts ang.	50	216	58	<b>510</b>
	2-türig	1 Spiegeltür links	100	216	58	<b>507</b>
	2-türig	1 Spiegeltür, rechts ang.	100	216	58	<b>508</b>
	2-türig	2 Spiegeltüren	100	216	58	<b>391</b>
	3-türig	1 Spiegeltür	150	216	58	<b>593</b>
	4-türig	2 Spiegeltüren	200	216	58	<b>594</b>
	5-türig	1 Spiegeltür	250	216	58	<b>599</b>
	5-türig	2 Spiegeltüren	250	216	58	<b>530</b>
	5-türig	3 Spiegeltüren	250	216	58	<b>595</b>
	6-türig	2 Spiegeltüren	300	216	58	<b>596</b>
	6-türig	4 Spiegeltüren	300	216	58	<b>526</b>
	7-türig	1 Spiegeltür	350	216	58	<b>527</b>
	7-türig	3 Spiegeltüren	350	216	58	<b>528</b>
	7-türig	5 Spiegeltüren	350	216	58	<b>529</b>
	8-türig	2 Spiegeltüren	400	216	58	<b>336</b>
	8-türig	4 Spiegeltüren	400	216	58	<b>337</b>
8-türig	6 Spiegeltüren	400	216	58	<b>338</b>	



## Drehtürenschränke ohne Kranzleiste

**Innenausstattung:**  
2 Einlegeböden, 1 Kleiderstange

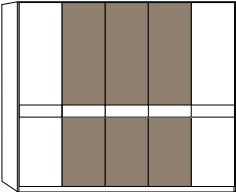
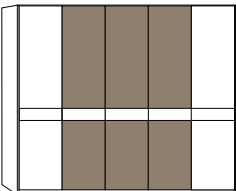
Beschreibung	Maße in cm			Art.-Nr.	PG 1 EURO	PG 2 EURO		
	B	H	T					
 <p><b>Holztüren und Glastüren in Sahara Querriegel in schlicht</b></p>	1-türig	1 Glastür, links ang.	50	216	58	<b>759</b>		
	1-türig	1 Glastür, rechts ang.	50	216	58	<b>760</b>		
	2-türig	1 Glastür, links ang.	100	216	58	<b>761</b>		
	2-türig	1 Glastür, rechts ang.	100	216	58	<b>762</b>		
	2-türig	2 Glastüren	100	216	58	<b>763</b>		
	3-türig	1 Glastür	150	216	58	<b>764</b>		
	4-türig	2 Glastüren	200	216	58	<b>765</b>		
	5-türig	1 Glastür	250	216	58	<b>766</b>		
	5-türig	3 Glastüren	250	216	58	<b>767</b>		
	6-türig	2 Glastüren	300	216	58	<b>768</b>		
	6-türig	4 Glastüren	300	216	58	<b>769</b>		
	7-türig	1 Glastür	350	216	58	<b>770</b>		
	7-türig	3 Glastüren	350	216	58	<b>771</b>		
	7-türig	5 Glastüren	350	216	58	<b>772</b>		
	8-türig	2 Glastüren	400	216	58	<b>773</b>		
	8-türig	4 Glastüren	400	216	58	<b>777</b>		
	8-türig	6 Glastüren	400	216	58	<b>778</b>		
	 <p><b>Holztüren und Glastüren in magnolie Querriegel in schlicht</b></p>	1-türig	1 Glastür, links ang.	50	216	58	<b>822</b>	
1-türig		1 Glastür, rechts ang.	50	216	58	<b>823</b>		
2-türig		1 Glastür, links ang.	100	216	58	<b>824</b>		
2-türig		1 Glastür, rechts ang.	100	216	58	<b>825</b>		
2-türig		2 Glastüren	100	216	58	<b>826</b>		
3-türig		1 Glastür	150	216	58	<b>827</b>		
4-türig		2 Glastüren	200	216	58	<b>828</b>		
5-türig		1 Glastür	250	216	58	<b>829</b>		
5-türig		3 Glastüren	250	216	58	<b>830</b>		
6-türig		2 Glastüren	300	216	58	<b>831</b>		
6-türig		4 Glastüren	300	216	58	<b>832</b>		
7-türig		1 Glastür	350	216	58	<b>833</b>		
7-türig		3 Glastüren	350	216	58	<b>834</b>		
7-türig		5 Glastüren	350	216	58	<b>835</b>		
8-türig		2 Glastüren	400	216	58	<b>836</b>		
8-türig		4 Glastüren	400	216	58	<b>837</b>		
8-türig		6 Glastüren	400	216	58	<b>838</b>		





## Drehtürenschränke ohne Kranzleiste

**Innenausstattung:**  
2 Einlegeböden, 1 Kleiderstange

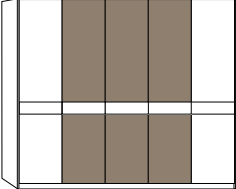
Beschreibung	Maße in cm			Art.-Nr.	PG 1 EURO	PG 2 EURO		
	B	H	T					
 <p><b>Holztüren und Glastüren in weiß Querriegel in schlicht</b></p>	1-türig	1 Glastür, links ang.	50	216	58	<b>779</b>		
	1-türig	1 Glastür, rechts ang.	50	216	58	<b>780</b>		
	2-türig	1 Glastür, links ang.	100	216	58	<b>781</b>		
	2-türig	1 Glastür, rechts ang.	100	216	58	<b>782</b>		
	2-türig	2 Glastüren	100	216	58	<b>783</b>		
	3-türig	1 Glastür	150	216	58	<b>784</b>		
	4-türig	2 Glastüren	200	216	58	<b>785</b>		
	5-türig	1 Glastür	250	216	58	<b>786</b>		
	5-türig	3 Glastüren	250	216	58	<b>787</b>		
	6-türig	2 Glastüren	300	216	58	<b>788</b>		
	6-türig	4 Glastüren	300	216	58	<b>789</b>		
	7-türig	1 Glastür	350	216	58	<b>790</b>		
	7-türig	3 Glastüren	350	216	58	<b>791</b>		
	7-türig	5 Glastüren	350	216	58	<b>792</b>		
	8-türig	2 Glastüren	400	216	58	<b>793</b>		
	8-türig	4 Glastüren	400	216	58	<b>794</b>		
	8-türig	6 Glastüren	400	216	58	<b>795</b>		



## Funktionsschränke mit Holztüren, 3 Auszüge und Spiegeltüren, ohne Kranzleiste

**Innenausstattung:**  
2 Einlegeböden, 1 Kleiderstange

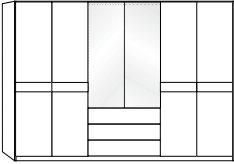
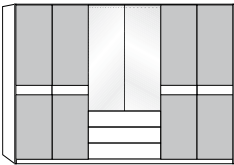
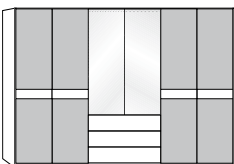
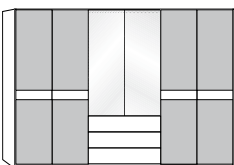
Beschreibung	Maße in cm			Art.-Nr.	PG 1 EURO	PG 2 EURO
	B	H	T			
 <p><b>Querriegel in schlicht</b></p> <p>3-türig 3 Auszüge à 50 cm, 1 Spiegeltür</p> <p>4-türig 3 Auszüge à 100 cm, 2 Spiegeltüren</p> <p>5-türig 3 Auszüge à 50 cm, 1 Spiegeltür</p> <p>6-türig 3 Auszüge à 100 cm, 2 Spiegeltüren</p>	150	216	58	<b>474</b>		
	200	216	58	<b>473</b>		
	250	216	58	<b>496</b>		
	300	216	58	<b>477</b>		
 <p><b>Glastüren in Sahara Querriegel in schlicht</b></p> <p>3-türig 3 Auszüge à 50 cm, 1 Spiegeltür</p> <p>4-türig 3 Auszüge à 100 cm, 2 Spiegeltüren</p> <p>5-türig 3 Auszüge à 50 cm, 1 Spiegeltür</p> <p>6-türig 3 Auszüge à 100 cm, 2 Spiegeltüren</p>	150	216	58	<b>478</b>		
	200	216	58	<b>479</b>		
	250	216	58	<b>492</b>		
	300	216	58	<b>475</b>		
 <p><b>Glastüren in magnolie Querriegel in schlicht</b></p> <p>3-türig 3 Auszüge à 50 cm, 1 Spiegeltür</p> <p>4-türig 3 Auszüge à 100 cm, 2 Spiegeltüren</p> <p>5-türig 3 Auszüge à 50 cm, 1 Spiegeltür</p> <p>6-türig 3 Auszüge à 100 cm, 2 Spiegeltüren</p>	150	216	58	<b>493</b>		
	200	216	58	<b>494</b>		
	250	216	58	<b>495</b>		
	300	216	58	<b>497</b>		
 <p><b>Glastüren in weiß Querriegel in schlicht</b></p> <p>3-türig 3 Auszüge à 50 cm, 1 Spiegeltür</p> <p>4-türig 3 Auszüge à 100 cm, 2 Spiegeltüren</p> <p>5-türig 3 Auszüge à 50 cm, 1 Spiegeltür</p> <p>6-türig 3 Auszüge à 100 cm, 2 Spiegeltüren</p>	150	216	58	<b>462</b>		
	200	216	58	<b>463</b>		
	250	216	58	<b>464</b>		
	300	216	58	<b>465</b>		





## Ausgebauter Eckschrank mit Kranzleiste

### Inneneinteilung:

1 Einlegeboden, 1 Kleiderstange

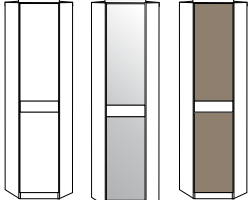
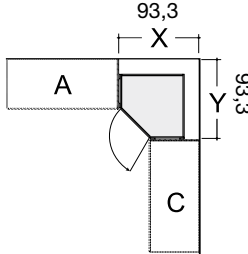
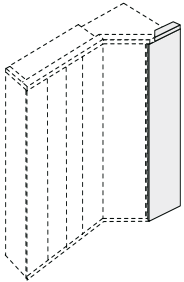
Beschreibung	Maße in cm			Art.-Nr.	PG 1 EURO	PG 2 EURO
	B	H	T			
<p><b>Querriegel in schlicht</b></p>  <ul style="list-style-type: none"> <li>- Holztür</li> <li>- Spiegeltür in Parsol-Bronze-Glas</li> <li>- Front Glas Sahara</li> <li>- Front Glas magnolie</li> <li>- Front Glas weiß</li> </ul>  <p><b>Nicht in Verbindung mit Schwebetüren lieferbar - nur zwischen zwei Drehtürenschränken verwendbar!</b></p>	77	220	77	<b>154</b>		
	77	220	77	<b>155</b>		
	77	220	77	<b>567</b>		
	77	220	77	<b>592</b>		
	77	220	77	<b>600</b>		
 <p><b>Abschlussseite inkl. Kranzrückläufer für ausgebauten Eckschrank, beidseitig (links und rechts) verwendbar</b></p> <p>Wird benötigt, wenn mit ausgebautem Eckschrank abgeschlossen wird. Wird ein Eckschrank separat aufgestellt, werden 2 Außenseiten benötigt.</p>	41	216	1	<b>090</b>		



## Abschlusschränke mit Drehtür, abgeschrägt, mit Kranzleiste

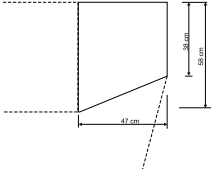
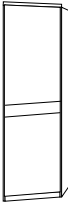
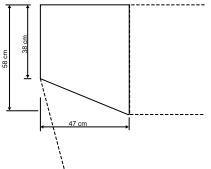
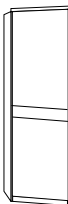

Innenausstattung:  
4 Einlegeböden

Beschreibung	Maße in cm			Art.-Nr.	PG 1 EURO	PG 2 EURO
	B	H	T			
 <p><b>Querriegel in schlicht Rechts anstellbar:</b></p> <p>- Holztür</p>  <p><b>Nicht einzeln stellbar!</b> <b>Nicht in Verbindung mit Schwebetürenschränken verwendbar!</b></p>	47	220	58	<b>180</b>		
 <p><b>Querriegel in schlicht Links anstellbar:</b></p> <p>- Holztür</p>  <p><b>Nicht einzeln stellbar!</b> <b>Nicht in Verbindung mit Schwebetürenschränken verwendbar!</b></p>	47	220	58	<b>185</b>		



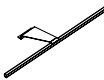

## Zusatzelemente für Drehtürenschränke

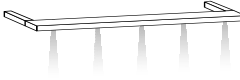
Beschreibung	Maße in cm			Art.-Nr.	PG 1 EURO	PG 2 EURO
	B	H	T			
 <p><b>LED-Line-Aufbauleuchte</b></p> <p>2 Stück 3 Stück</p> <p>Watt: 4,6 Lumen: 405 Lebensdauer h ca.: 35000 Art der Beleuchtung: LED Effizienzklasse: A++</p>	60 60	6 6	19 19	<b>775</b> <b>776</b>		
 <p><b>Kranzleiste, ohne Beleuchtung</b></p> <p>- für Schrankbreite 50 cm - für Schrankbreite 100 cm - für Schrankbreite 150 cm - für Schrankbreite 200 cm - für Schrankbreite 250 cm - für Schrankbreite 300 cm - für Schrankbreite 350 cm - für Schrankbreite 400 cm</p>	50 100 150 200 250 300 350 400	3,2 3,2 3,2 3,2 3,2 3,2 3,2 3,2	12,5 12,5 12,5 12,5 12,5 12,5 12,5 12,5	<b>936</b> <b>937</b> <b>930</b> <b>938</b> <b>932</b> <b>931</b> <b>934</b> <b>935</b>		
 <p><b>Mit Power-LED-Beleuchtung</b></p> <p>1 Leuchte - für Schrankbreite 50 cm 2 Leuchten- für Schrankbreite 100 cm 3 Leuchten- für Schrankbreite 150 cm 4 Leuchten- für Schrankbreite 200 cm 5 Leuchten- für Schrankbreite 250 cm 6 Leuchten- für Schrankbreite 300 cm 7 Leuchten- für Schrankbreite 350 cm 8 Leuchten- für Schrankbreite 400 cm</p> <p>Watt: 1 Lumen: 80 Lebensdauer h ca.: 30000 Art der Beleuchtung: LED Effizienzklasse: A++</p>	50 100 150 200 250 300 350 400	3,2 3,2 3,2 3,2 3,2 3,2 3,2 3,2	12,5 12,5 12,5 12,5 12,5 12,5 12,5 12,5	<b>956</b> <b>957</b> <b>959</b> <b>939</b> <b>940</b> <b>942</b> <b>943</b> <b>944</b>		

Kranzleiste für Schränke ab 350 cm mittig gestoßen.

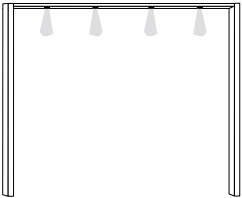

## Passepartout-Rahmen für Drehtüren- und Funktionsschränke

Beschreibung	Maße in cm			Art.-Nr.	PG 1 EURO	PG 2 EURO	
	B	H	T				
 <p><b>Ohne Beleuchtung, Breite je Seitenstollen 3,2 cm</b></p> <ul style="list-style-type: none"> <li>- für Schrankbreite 50 cm</li> <li>- für Schrankbreite 100 cm</li> <li>- für Schrankbreite 150 cm</li> <li>- für Schrankbreite 200 cm</li> <li>- für Schrankbreite 250 cm</li> <li>- für Schrankbreite 300 cm</li> <li>- für Schrankbreite 350 cm</li> <li>- für Schrankbreite 400 cm</li> </ul>	56,4	220	6,7	<b>983</b>			
	106,4	220	6,7	<b>984</b>			
	156,4	220	6,7	<b>985</b>			
	206,4	220	6,7	<b>986</b>			
	256,4	220	6,7	<b>987</b>			
	306,4	220	6,7	<b>988</b>			
	356,4	220	6,7	<b>989</b>			
	406,4	220	6,7	<b>990</b>			
<p><b>Breite je Seitenstollen: 6,5 cm</b></p> <ul style="list-style-type: none"> <li>- für Schrankbreite 50 cm</li> <li>- für Schrankbreite 100 cm</li> <li>- für Schrankbreite 150 cm</li> <li>- für Schrankbreite 200 cm</li> <li>- für Schrankbreite 250 cm</li> <li>- für Schrankbreite 300 cm</li> <li>- für Schrankbreite 350 cm</li> <li>- für Schrankbreite 400 cm</li> </ul>	63	220	6,7	<b>980</b>			
	113	220	6,7	<b>981</b>			
	163	220	6,7	<b>982</b>			
	213	220	6,7	<b>975</b>			
	263	220	6,7	<b>976</b>			
	313	220	6,7	<b>977</b>			
	363	220	6,7	<b>978</b>			
	413	220	6,7	<b>979</b>			
 <p><b>Mit Power-LED-Beleuchtung, Breite je Seitenstollen: 3,2 cm</b></p> <ul style="list-style-type: none"> <li>4 Leuchten- für Schrankbreite 200 cm</li> <li>5 Leuchten- für Schrankbreite 250 cm</li> <li>6 Leuchten- für Schrankbreite 300 cm</li> <li>7 Leuchten- für Schrankbreite 350 cm</li> <li>8 Leuchten- für Schrankbreite 400 cm</li> </ul> <p>Watt: 4 Lumen: 320 Lebensdauer h ca.: 30000 Art der Beleuchtung: LED Effizienzklasse: A++</p>	206,4	220	12,9	<b>915</b>			
	256,4	220	12,9	<b>917</b>			
	306,4	220	12,9	<b>918</b>			
	356,4	220	12,9	<b>919</b>			
	406,4	220	12,9	<b>924</b>			
	<p><b>Breite je Seitenstollen: 6,5 cm</b></p> <ul style="list-style-type: none"> <li>4 Leuchten - für Schrankbreite 200 cm</li> <li>5 Leuchten - für Schrankbreite 250 cm</li> <li>6 Leuchten - für Schrankbreite 300 cm</li> <li>7 Leuchten - für Schrankbreite 350 cm</li> <li>8 Leuchten - für Schrankbreite 400 cm</li> </ul>	213	220	12,9	<b>925</b>		
		263	220	12,9	<b>926</b>		
		313	220	12,9	<b>927</b>		
463		220	12,9	<b>928</b>			
413		220	12,9	<b>929</b>			



### Bitte beachten:

Bei Verwendung eines Passepartout-Rahmens verbreitert sich der Schrank auf die ausgewiesenen Maße.

**Passpartout-Rahmen nur für Einzelschränke verwendbar!**

**Nicht in Verbindung mit Eck- und/oder Abschlusschränken**

**Passepartout-Rahmen für Schränke ab 350 cm mittig gestoßen.**





## Schwebetürenschränke Höhe 217 cm ohne Kranzleiste

**Innenausstattung:**  
2 Einlegeböden, 1 Kleiderstange

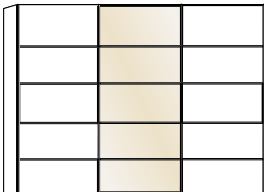
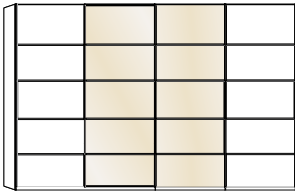
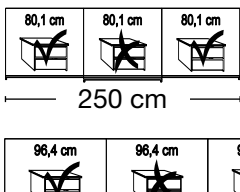
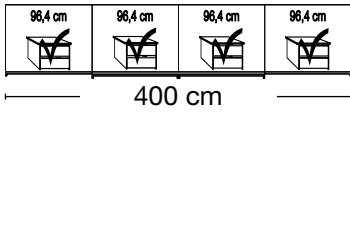
Beschreibung	Maße in cm			Art.-Nr.	PG 1 EURO	PG 2 EURO
	B	H	T			
<b>Front-Kombination</b> aus Massivholz und mittlerer Tür in Parsol-Bronze-Spiegel, Glas sahara, magnolie oder weiß  	- <b>Front Massivholz</b>	250	217	67	<b>498</b>	
		300	217	67	<b>499</b>	
	- mit Synchronöffnung	330	217	67	<b>500</b>	
	- mit Synchronöffnung	400	217	67	<b>501</b>	
<b>Mittlere Tür mit Parsol-Bronze-Spiegel</b>  		250	217	67	<b>480</b>	
		300	217	67	<b>481</b>	
	- mit Synchronöffnung	330	217	67	<b>482</b>	
	- mit Synchronöffnung	400	217	67	<b>483</b>	
<b>Mittlere Tür Glas sahara</b>  		250	217	67	<b>484</b>	
		300	217	67	<b>485</b>	
	- mit Synchronöffnung	330	217	67	<b>486</b>	
	- mit Synchronöffnung	400	217	67	<b>487</b>	
<b>Sockel-Aufteilung</b>  	- <b>Mittlere Tür Glas magnolie</b>	250	217	67	<b>488</b>	
		300	217	67	<b>489</b>	
	- mit Synchronöffnung	330	217	67	<b>490</b>	
	- mit Synchronöffnung	400	217	67	<b>491</b>	
<b>Mittlere Tür Glas weiß</b>  		250	217	67	<b>584</b>	
		300	217	67	<b>585</b>	
	- mit Synchronöffnung	330	217	67	<b>586</b>	
	- mit Synchronöffnung	400	217	67	<b>587</b>	



## Schwebetürenschränke Höhe 236 cm ohne Kranzleiste

**Innenausstattung:**  
2 Einlegeböden, 1 Kleiderstange

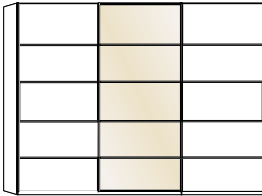
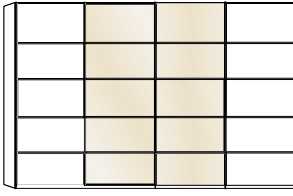
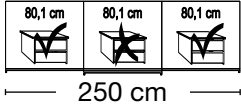
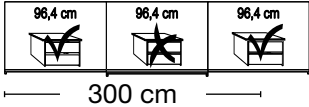
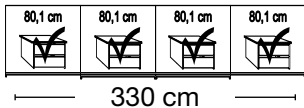
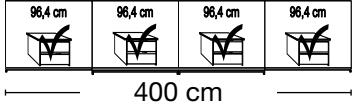
Beschreibung	Maße in cm			Art.-Nr.	PG 1 EURO	PG 2 EURO	
	B	H	T				
<b>Front-Kombination</b> aus Massivholz und mittlerer Tür in Parsol-Bronze-Spiegel, Glas sahara, magnolie oder weiß	<b>- Front Massivholz</b>						
	250	236	67	<b>580</b>			
	300	236	67	<b>581</b>			
	- mit Synchronöffnung	330	236	67	<b>582</b>		
	- mit Synchronöffnung	400	236	67	<b>583</b>		
	<b>- Mittlere Tür mit Parsol-Bronze-Spiegel</b>						
	250	236	67	<b>568</b>			
	300	236	67	<b>569</b>			
	- mit Synchronöffnung	330	236	67	<b>570</b>		
	- mit Synchronöffnung	400	236	67	<b>571</b>		
	<b>- Mittlere Tür Glas sahara</b>						
	250	236	67	<b>572</b>			
	300	236	67	<b>573</b>			
	- mit Synchronöffnung	330	236	67	<b>574</b>		
	- mit Synchronöffnung	400	236	67	<b>575</b>		
	<b>- Mittlere Tür Glas magnolie</b>						
	250	236	67	<b>576</b>			
	300	236	67	<b>577</b>			
	- mit Synchronöffnung	330	236	67	<b>578</b>		
	- mit Synchronöffnung	400	236	67	<b>579</b>		
	<b>- Mittlere Tür Glas weiß</b>						
	250	236	67	<b>588</b>			
	300	236	67	<b>589</b>			
	- mit Synchronöffnung	330	236	67	<b>590</b>		
	- mit Synchronöffnung	400	236	67	<b>591</b>		

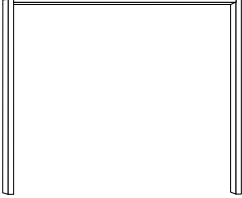
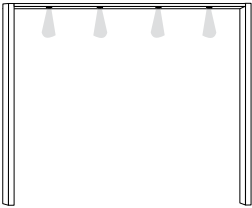

## Passepartout-Rahmen für Schwebetürenschränke, für Höhe 217 cm mit oder ohne Beleuchtung

Beschreibung	Maße in cm			Art.-Nr.	PG 1 EURO	PG 2 EURO
	B	H	T			
 <p><b>Ohne Beleuchtung, Breite je Seitenstollen: 5 cm</b></p> <ul style="list-style-type: none"> <li>- für Schrankbreite 250 cm</li> <li>- für Schrankbreite 300 cm</li> <li>- für Schrankbreite 330 cm</li> <li>- für Schrankbreite 400 cm</li> </ul>	260	221	23	<b>945</b>		
	310	221	23	<b>946</b>		
	340	221	23	<b>950</b>		
	410	221	23	<b>951</b>		
<p><b>Breite je Seitenstollen: 8,5 cm</b></p> <ul style="list-style-type: none"> <li>- für Schrankbreite 250 cm</li> <li>- für Schrankbreite 300 cm</li> <li>- für Schrankbreite 330 cm</li> <li>- für Schrankbreite 400 cm</li> </ul>	267	221	23	<b>961</b>		
	317	221	23	<b>962</b>		
	347	221	23	<b>963</b>		
	417	221	23	<b>964</b>		
 <p><b>Mit Power-LED-Beleuchtung, Breite je Seitenstollen: 5 cm</b></p> <ul style="list-style-type: none"> <li>6 Leuchten- für Schrankbreite 250 cm</li> <li>6 Leuchten- für Schrankbreite 300 cm</li> <li>8 Leuchten- für Schrankbreite 330 cm</li> <li>8 Leuchten- für Schrankbreite 400 cm</li> </ul>	260	221	23	<b>948</b>		
	310	221	23	<b>949</b>		
	340	221	23	<b>952</b>		
	410	221	23	<b>953</b>		
<p>Watt: 6 Lumen: 480 Lebensdauer h ca.: 30000 Art der Beleuchtung: LED Effizienzklasse: A++</p> <p><b>Breite je Seitenstollen: 8,5 cm</b></p> <ul style="list-style-type: none"> <li>6 Leuchten- für Schrankbreite 250 cm</li> <li>6 Leuchten- für Schrankbreite 300 cm</li> <li>8 Leuchten- für Schrankbreite 330 cm</li> <li>8 Leuchten- für Schrankbreite 400 cm</li> </ul>	267	221	23	<b>965</b>		
	317	221	23	<b>966</b>		
	347	221	23	<b>967</b>		
	417	221	23	<b>968</b>		



### Bitte beachten:

Bei Verwendung eines Passepartout-Rahmens verbreitert sich der Schrank auf die ausgewiesenen Maße.



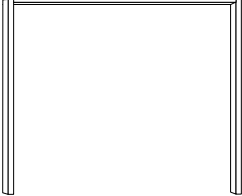

## Passepartout-Rahmen für Schwebetürenschränke, für Höhe 236 cm mit oder ohne Beleuchtung



Beschreibung	Maße in cm			Art.-Nr.	PG 1 EURO	PG 2 EURO
	B	H	T			
 <p><b>Ohne Beleuchtung, Breite je Seitenstollen: 5 cm</b></p> <ul style="list-style-type: none"> <li>- für Schrankbreite 250 cm</li> <li>- für Schrankbreite 300 cm</li> <li>- für Schrankbreite 330 cm</li> <li>- für Schrankbreite 400 cm</li> </ul>	260	240	23	<b>899</b>		
	310	240	23	<b>900</b>		
	340	240	23	<b>901</b>		
	410	240	23	<b>902</b>		
 <p><b>Mit Power-LED-Beleuchtung, Breite je Seitenstollen: 5 cm</b></p> <ul style="list-style-type: none"> <li>6 Leuchten - für Schrankbreite 250 cm</li> <li>6 Leuchten - für Schrankbreite 300 cm</li> <li>8 Leuchten - für Schrankbreite 330 cm</li> <li>8 Leuchten - für Schrankbreite 400 cm</li> </ul>	260	240	23	<b>903</b>		
	310	240	23	<b>904</b>		
	340	240	23	<b>905</b>		
	410	240	23	<b>906</b>		
<p>Watt: 6 Lumen: 480 Lebensdauer h ca.: 30000 Art der Beleuchtung: LED Effizienzklasse: A++</p>						

### Bitte beachten:

Bei Verwendung eines Passepartout-Rahmens verbreitert sich der Schrank auf die ausgewiesenen Maße.



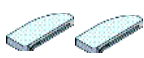
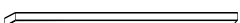

## Kranzleisten und Passepartout-Rahmen für Schwebetürenschränke mit oder ohne Beleuchtung

Beschreibung	Maße in cm			Art.-Nr.	PG 1 EURO	PG 2 EURO
	B	H	T			
 <p><b>Selbsteinzug mit Dämpfung</b> für Mitteltüren</p> <p>- für 3-türige Schränke Stück</p> <p>- für 4-türige Schränke Stück</p>	24	2	11	<b>363</b>		
	24	2	11	<b>364</b>		
 <p><b>2er-Set Selbsteinzug mit Dämpfung</b> für Außentüren, Set für 2-,3- und 4-türige Schränke</p> <p>Paar</p>	24	2	11	<b>365</b>		
 <p>Kranzleiste, ohne Beleuchtung</p> <p>- für Schrankbreite 250 cm</p> <p>- für Schrankbreite 300 cm</p> <p>- für Schrankbreite 330 cm</p> <p>- für Schrankbreite 400 cm</p>	250	5	23	<b>094</b>		
	300	5	23	<b>095</b>		
	330	5	23	<b>092</b>		
	400	5	23	<b>093</b>		
 <p>Mit Power-LED-Beleuchtung</p> <p>Watt: 6 Lumen: 480 Lebensdauer h ca.: 30000 Art der Beleuchtung: LED Effizienzklasse: A++</p> <p>6 Leuchten- für Schrankbreite 250 cm</p> <p>6 Leuchten- für Schrankbreite 300 cm</p> <p>8 Leuchten- für Schrankbreite 330 cm</p> <p>8 Leuchten- für Schrankbreite 400 cm</p>	250	5	23	<b>097</b>		
	300	5	23	<b>098</b>		
	330	5	23	<b>099</b>		
	400	5	23	<b>091</b>		



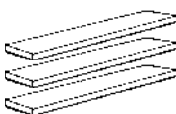

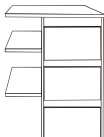
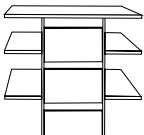
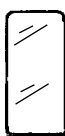
## Zusatzelemente für Drehtürenschränke und Schwebetürenschränke

Beschreibung	Maße in cm			Art.-Nr.	PG 1 EURO	PG 2 EURO
	B	H	T			
 <p><b>1 Einlegeboden</b></p> <p>- für 50 cm Schrankfach - für 80 cm Schrankfach - für 100 cm Schrankfach</p>						
 <p><b>3 Einlegeböden</b></p> <p>- für 50 cm Schrankfach - für 80 cm Schrankfach - für 100 cm Schrankfach</p>						
 <p><b>Schubkasten-Einsatz mit 2 Auszügen und GLASfront</b></p> <p>- für 50 cm Schrankfach - für 80 cm Schrankfach - für 100 cm Schrankfach</p>						
 <p><b>Schubkasten-Einsatz mit 3 Auszügen und HOLZfront</b></p> <p>- für Fachbreite 80,1 cm - für Fachbreite 96,4 cm</p> <p>Art.-Nr. 120</p>  <p>Art.-Nr. 111</p>						
 <p><b>Innenspiegel</b></p>						



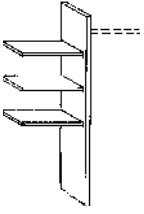
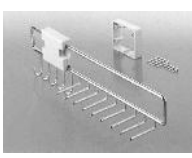
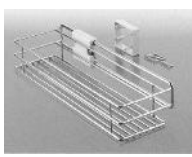

## Zusatzelemente für Drehtürenschränke und Schwebetürenschränke

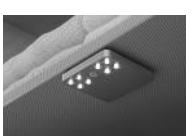
Beschreibung	Maße in cm			Art.-Nr.	PG 1 EURO	PG 2 EURO
	B	H	T			
 <p>Wäscheboden-Einsatz, bestehend aus:</p> <p>3 Einlegeböden 1 Kleiderstange 1 Mittelseite</p> <p>- für Fachbreite 80,1 cm - für Fachbreite 96,4 cm</p> <p><b>Beidseitig (links- oder rechtsseitig) verwendbar!</b></p>	80,1 96,4	137 137	51,5 51,5	<b>254</b> <b>250</b>		
 <p><b>Krawatten- und Gürtel-Auszug</b></p>	7	19	45	<b>059</b>		
 <p><b>Utensilien-Auszug</b></p>	16	9	45	<b>476</b>		
 <p><b>Ausziehbarer Hosenhalter</b></p>	45	10	50	<b>056</b>		
 <p><b>LED-Schrankinnenbeleuchtung</b> mit Bewegungsmelder, inkl. Akku (Ladevorgang über USB)</p> <p>1 Stück 2 Stück 3 Stück 4 Stück</p>	10 10 10 10	2 2 2 2	10 10 10 10	<b>106</b> <b>107</b> <b>108</b> <b>109</b>		



## Futonbetten

Bettseiten-Höhe 43 cm

Liegehöhen-Verstellung 4-fach

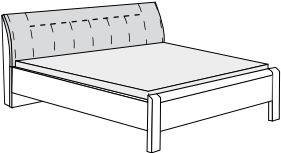
Beschreibung	Liegefläche in cm	Stellfläche in cm	Art.-Nr.	PG 1 EURO	PG 2 EURO
 <p>- Kunstleder magnolie</p> <p>Höhe Kopfteil: <b>91</b> cm Höhe Fußteil: <b>45</b> cm Höhe Oberkante Bettseite: <b>43</b> cm</p>	160 x 190	169 x 208	<b>270</b>		
	160 x 200	169 x 218	<b>271</b>		
	160 x 210	169 x 228	<b>272</b>		
	160 x 220	169 x 238	<b>273</b>		
	180 x 190	189 x 208	<b>274</b>		
	180 x 200	189 x 218	<b>275</b>		
	180 x 210	189 x 228	<b>278</b>		
	180 x 220	189 x 238	<b>279</b>		
	200 x 190	209 x 208	<b>276</b>		
	200 x 200	209 x 218	<b>277</b>		
	200 x 210	209 x 228	<b>281</b>		
	200 x 220	209 x 238	<b>282</b>		
<p>- Kunstleder saharafb.</p>	160 x 190	169 x 208	<b>288</b>		
	160 x 200	169 x 218	<b>289</b>		
	160 x 210	169 x 228	<b>290</b>		
	160 x 220	169 x 238	<b>291</b>		
	180 x 190	189 x 208	<b>292</b>		
	180 x 200	189 x 218	<b>293</b>		
	180 x 210	189 x 228	<b>310</b>		
	180 x 220	189 x 238	<b>311</b>		
	200 x 190	209 x 208	<b>294</b>		
	200 x 200	209 x 218	<b>295</b>		
	200 x 210	209 x 228	<b>312</b>		
	200 x 220	209 x 238	<b>313</b>		
<p>- Kunstleder weiß</p>	160 x 190	169 x 208	<b>296</b>		
	160 x 200	169 x 218	<b>297</b>		
	160 x 210	169 x 228	<b>298</b>		
	160 x 220	169 x 238	<b>299</b>		
	180 x 190	189 x 208	<b>300</b>		
	180 x 200	189 x 218	<b>301</b>		
	180 x 210	189 x 228	<b>302</b>		
	180 x 220	189 x 238	<b>303</b>		



## Futonbetten

Bettseiten-Höhe 48 cm

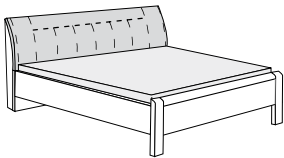
Beschreibung	Liegefläche in cm	Stellfläche in cm	Art.-Nr.	PG 1 EURO	PG 2 EURO	
 <p>- Kunstleder magnolie</p> <p>Höhe Kopfteil: <b>96</b> cm Höhe Fußteil: <b>52</b> cm Höhe Oberkante Bettseite: <b>48</b> cm</p>	160 x 190	169 x 208	<b>346</b>			
	160 x 200	169 x 218	<b>347</b>			
	160 x 210	169 x 228	<b>348</b>			
	160 x 220	169 x 238	<b>349</b>			
	180 x 190	189 x 208	<b>350</b>			
	180 x 200	189 x 218	<b>351</b>			
	180 x 210	189 x 228	<b>356</b>			
	180 x 220	189 x 238	<b>357</b>			
	200 x 190	209 x 208	<b>648</b>			
	200 x 200	209 x 218	<b>649</b>			
	200 x 210	209 x 228	<b>651</b>			
	200 x 220	209 x 238	<b>652</b>			
	<p>- Kunstleder saharafb.</p>	160 x 190	169 x 208	<b>415</b>		
		160 x 200	169 x 218	<b>416</b>		
		160 x 210	169 x 228	<b>417</b>		
		160 x 220	169 x 238	<b>418</b>		
180 x 190		189 x 208	<b>423</b>			
180 x 200		189 x 218	<b>428</b>			
180 x 210		189 x 228	<b>429</b>			
180 x 220		189 x 238	<b>430</b>			
200 x 190		209 x 208	<b>660</b>			
200 x 200		209 x 218	<b>661</b>			
200 x 210		209 x 228	<b>662</b>			
200 x 220		209 x 238	<b>663</b>			
<p>- Kunstleder weiß</p>	160 x 190	169 x 208	<b>664</b>			
	160 x 200	169 x 218	<b>665</b>			
	160 x 210	169 x 228	<b>666</b>			
	160 x 220	169 x 238	<b>667</b>			
	180 x 190	189 x 208	<b>668</b>			
	180 x 200	189 x 218	<b>669</b>			
	180 x 210	189 x 228	<b>670</b>			
	180 x 220	189 x 238	<b>671</b>			





## Futonbetten

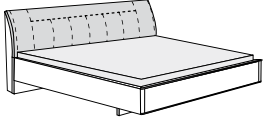

### Liegehöhen-Verstellung 4-fach

Beschreibung	Liegefläche in cm	Stellfläche in cm	Art.-Nr.	PG 1 EURO	PG 2 EURO	
<p><b>Bettseiten-Höhe 43 cm</b></p>  <p><b>Bett schwebend, Polster-Kopfteil in</b></p> <p>- Kunstleder magnolie</p> <p>Höhe Kopfteil: <b>91</b> cm Höhe Fußteil: <b>43</b> cm Höhe Oberkante Bettseite: <b>43</b> cm</p>						
	160 x 190	169 x 208	<b>466</b>			
	160 x 200	169 x 218	<b>467</b>			
	160 x 210	169 x 228	<b>468</b>			
	160 x 220	169 x 238	<b>469</b>			
	180 x 190	189 x 208	<b>431</b>			
	180 x 200	189 x 218	<b>432</b>			
	180 x 210	189 x 228	<b>433</b>			
	180 x 220	189 x 238	<b>434</b>			
	200 x 190	209 x 208	<b>435</b>			
	200 x 200	209 x 218	<b>436</b>			
	200 x 210	209 x 228	<b>437</b>			
	200 x 220	209 x 238	<b>438</b>			
	<p>- Kunstleder saharaafb.</p>	160 x 190	169 x 208	<b>455</b>		
		160 x 200	169 x 218	<b>456</b>		
		160 x 210	169 x 228	<b>457</b>		
160 x 220		169 x 238	<b>458</b>			
180 x 190		189 x 208	<b>439</b>			
180 x 200		189 x 218	<b>440</b>			
180 x 210		189 x 228	<b>441</b>			
180 x 220		189 x 238	<b>442</b>			
200 x 190		209 x 208	<b>443</b>			
200 x 200		209 x 218	<b>444</b>			
200 x 210		209 x 228	<b>445</b>			
200 x 220		209 x 238	<b>446</b>			
<p>- Kunstleder weiß</p>		160 x 190	169 x 208	<b>672</b>		
		160 x 200	169 x 218	<b>673</b>		
		160 x 210	169 x 228	<b>674</b>		
		160 x 220	169 x 238	<b>675</b>		
	180 x 190	189 x 208	<b>676</b>			
	180 x 200	189 x 218	<b>677</b>			
	180 x 210	189 x 228	<b>678</b>			
	180 x 220	189 x 238	<b>679</b>			

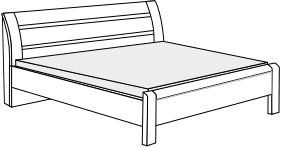
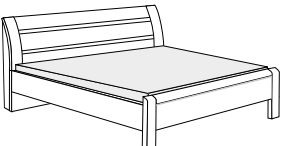

## Betten

### Liegehöhen-Verstellung 4-fach

Beschreibung	Liegefläche in cm	Stellfläche in cm	Art.-Nr.	PG 1 EURO	PG 2 EURO
<p><b>Bettseiten-Höhe 43 cm</b></p>  <p><b>Kopfteil mit Massivholz und 2 Nischen</b></p> <p>Höhe Kopfteil: <b>92 cm</b> Höhe Fußteil: <b>45 cm</b> Höhe Oberkante Bettseite: <b>43 cm</b></p>	160 x 190 160 x 200 160 x 210 160 x 220  180 x 190 180 x 200 180 x 210 180 x 220  200 x 190 200 x 200 200 x 210 200 x 220	169 x 208 169 x 218 169 x 228 169 x 238  189 x 208 189 x 218 189 x 228 189 x 238  209 x 208 209 x 218 209 x 228 209 x 238	548 549 550 551  447 448 449 450  451 452 453 454		
<p><b>Bettseiten-Höhe 48 cm</b></p>  <p><b>Kopfteil mit Massivholz und 2 Nischen</b></p> <p>Höhe Kopfteil: <b>97 cm</b> Höhe Fußteil: <b>52 cm</b> Höhe Oberkante Bettseite: <b>48 cm</b></p>	160 x 190 160 x 200 160 x 210 160 x 220  180 x 190 180 x 200 180 x 210 180 x 220  200 x 190 200 x 200 200 x 210 200 x 220	169 x 208 169 x 218 169 x 228 169 x 238  189 x 208 189 x 218 189 x 228 189 x 238  209 x 208 209 x 218 209 x 228 209 x 238	552 553 554 555  540 541 542 543  544 545 546 547		
 <p><b>Beleuchtung für Bettkopfteil mit Massivholz und 2 Nischen - 2er-Set, Montage hinter dem Kopfteil</b></p> <p>Watt: 12,6 Lumen: 950 Lebensdauer h ca.: 12000 Art der Beleuchtung: T5 LEUCHTSTOFF Effizienzklasse: A</p>			102		



## Betten

### Liegehöhen-Verstellung 4-fach

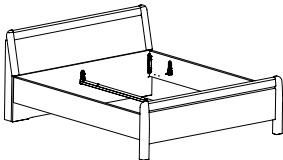
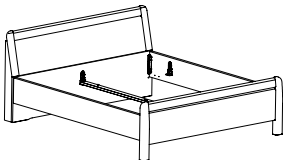
Beschreibung	Liegefläche in cm	Stellfläche in cm	Art.-Nr.	PG 1 EURO	PG 2 EURO	
<b>Bettseiten-Höhe 43 cm</b>						
 <p><b>Holz-Kopfteil</b></p> <p>- ohne Bettkasten im Kopfteil</p> <p>Höhe Kopfteil: <b>96</b> cm Höhe Fußteil: <b>62</b> cm Höhe Oberkante Bettseite: <b>43</b> cm</p>	180 x 190	189 x 210	<b>854</b>			
	180 x 200	189 x 220	<b>855</b>			
	180 x 210	189 x 230	<b>856</b>			
	180 x 220	189 x 240	<b>857</b>			
	200 x 190	209 x 210	<b>858</b>			
	200 x 200	209 x 220	<b>859</b>			
	200 x 210	209 x 230	<b>860</b>			
	200 x 220	209 x 240	<b>861</b>			
	<hr/>					
	- mit Bettkasten im Kopfteil	180 x 190	189 x 225	<b>862</b>		
		180 x 200	189 x 235	<b>863</b>		
		180 x 210	189 x 245	<b>864</b>		
		180 x 220	189 x 255	<b>865</b>		
		200 x 190	209 x 225	<b>866</b>		
	200 x 200	209 x 235	<b>867</b>			
	200 x 210	209 x 245	<b>868</b>			
	200 x 220	209 x 255	<b>869</b>			
<hr/>						
<b>Bettseiten-Höhe 48 cm</b>						
 <p><b>Holz-Kopfteil</b></p> <p>- ohne Bettkasten im Kopfteil</p> <p>Höhe Kopfteil: <b>101</b>cm Höhe Fußteil: <b>62</b> cm Höhe Oberkante Bettseite: <b>48</b> cm</p>	180 x 190	189 x 208	<b>309</b>			
	180 x 200	189 x 218	<b>314</b>			
	180 x 210	189 x 228	<b>325</b>			
	180 x 220	189 x 238	<b>331</b>			
	200 x 190	209 x 210	<b>643</b>			
	200 x 200	209 x 220	<b>644</b>			
	200 x 210	209 x 230	<b>645</b>			
	200 x 220	209 x 240	<b>647</b>			
	<hr/>					
	- mit Bettkasten im Kopfteil	180 x 190	189 x 225	<b>377</b>		
		180 x 200	189 x 235	<b>381</b>		
		180 x 210	189 x 245	<b>382</b>		
		180 x 220	189 x 255	<b>389</b>		
		200 x 190	209 x 225	<b>656</b>		
	200 x 200	209 x 235	<b>657</b>			
	200 x 210	209 x 245	<b>658</b>			
	200 x 220	209 x 255	<b>659</b>			



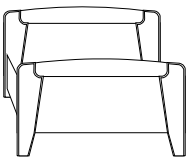

## Komfortbetten

### Liegehöhen-Verstellung 4-fach

Beschreibung	Liegefläche in cm	Stellfläche in cm	Art.-Nr.	PG 1	PG 2
				EURO	EURO
 <p><b>Komfort-Einzelbett</b></p> <p>Höhe Kopfteil: <b>85</b> cm Höhe Fußteil: <b>59</b> cm Höhe Oberkante Bettseite: <b>48</b> cm</p>	90 x 190	99 x 205	<b>210</b>		
	90 x 200	99 x 215	<b>211</b>		
	90 x 210	99 x 225	<b>212</b>		
	90 x 220	99 x 235	<b>213</b>		
	100 x 190	109 x 205	<b>214</b>		
	100 x 200	109 x 215	<b>215</b>		
	100 x 210	109 x 225	<b>216</b>		
	100 x 220	109 x 235	<b>217</b>		

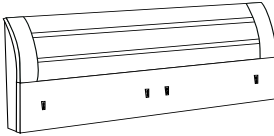

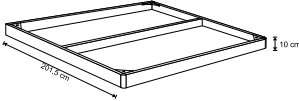
## Kopfteil für Boxspring-Betten

Beschreibung	Maße in cm			Art.-Nr.	PG 1	PG 2
	B	H	T		EURO	EURO
 <p>Kopfteil für Boxspring-Betten, in Massivholz mit 2 Nischen</p> <p>- für Bettbreite 180 cm - für Bettbreite 200 cm</p> <p><b>Unterhaupt-Höhe: 63 cm</b></p>	189 209	110 110	6 6	<b>460</b> <b>461</b>		
 <p><b>Beleuchtung für Bettkopfteil</b> mit Massivholz und 2 Nischen - 2er-Set, Montage hinter dem Kopfteil</p> <p>Watt: 12,6 Lumen: 950 Lebensdauer h ca.: 12000 Art der Beleuchtung: T5 LEUCHTSTOFF Effizienzklasse: A</p>	50	2	4	<b>102</b>		
 <p><b>Sockel für Boxspring-Betten</b></p> <p>- für Bettbreite 180 cm - für Bettbreite 200 cm</p>	183 203	10 10	201 201	<b>471</b> <b>472</b>		

**Boxspring-Betten gehören nicht zu unserem Produktionsprogramm!**

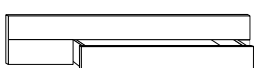
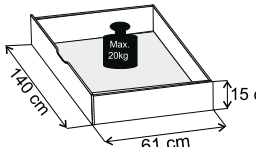

## Zusatzelemente für Betten

Beschreibung	Maße in cm			Art.-Nr.	PG 1 EURO	PG 2 EURO
	B	H	T			
 <p>Watt: 1,2 Lumen: 100 Lebensdauer h ca.: 30000 Art der Beleuchtung: LED Effizienzklasse: A++</p> <p><b>Flexleuchte mit Power-LED</b></p> <p>Paar</p>	50	2	4	<b>100</b>		
 <p>Watt: 1,3 Lumen: 65 Lebensdauer h ca.: 30000 Art der Beleuchtung: LED Effizienzklasse: A+</p> <p><b>LED-Bügeluchte in silber</b></p> <p>Paar</p>	50	2	4	<b>101</b>		
 <p><b>Großraum-Bett Schubkasten inkl. Fußteilverblendung, paarweise</b></p> <p><b>NICHT EINSETZBAR für Betten mit schwebendem Bettrahmen und Komfort-Einzelbetten!</b></p>  <p>15 cm</p> <p>140 cm</p> <p>61 cm</p> <p><b>⚠ für Bettseiten-Höhe 43 cm</b></p> <ul style="list-style-type: none"> <li>- für Liegefläche 160 x 190 cm</li> <li>- für Liegefläche 160 x 200 cm</li> <li>- für Liegefläche 160 x 210 cm</li> <li>- für Liegefläche 160 x 220 cm</li> <li>- für Liegefläche 180 x 190 cm</li> <li>- für Liegefläche 180 x 200 cm</li> <li>- für Liegefläche 180 x 210 cm</li> <li>- für Liegefläche 180 x 220 cm</li> <li>- für Liegefläche 200 x 190 cm</li> <li>- für Liegefläche 200 x 200 cm</li> <li>- für Liegefläche 200 x 210 cm</li> <li>- für Liegefläche 200 x 220 cm</li> </ul>	140	15	61	<b>371</b>		
	140	15	61	<b>372</b>		
	140	15	61	<b>373</b>		
	140	15	61	<b>374</b>		
	140	15	61	<b>375</b>		
	140	15	61	<b>378</b>		
	140	15	61	<b>379</b>		
	140	15	61	<b>380</b>		
	140	15	61	<b>424</b>		
	140	15	61	<b>394</b>		
	140	15	61	<b>425</b>		
	140	15	61	<b>395</b>		
<p><b>⚠ für Bettseiten-Höhe 48 cm</b></p> <ul style="list-style-type: none"> <li>- für Liegefläche 160 x 190 cm</li> <li>- für Liegefläche 160 x 200 cm</li> <li>- für Liegefläche 160 x 210 cm</li> <li>- für Liegefläche 160 x 220 cm</li> <li>- für Liegefläche 180 x 190 cm</li> <li>- für Liegefläche 180 x 200 cm</li> <li>- für Liegefläche 180 x 210 cm</li> <li>- für Liegefläche 180 x 220 cm</li> <li>- für Liegefläche 200 x 190 cm</li> <li>- für Liegefläche 200 x 200 cm</li> <li>- für Liegefläche 200 x 210 cm</li> <li>- für Liegefläche 200 x 220 cm</li> </ul>	140	15	61	<b>396</b>		
	140	15	61	<b>397</b>		
	140	15	61	<b>398</b>		
	140	15	61	<b>399</b>		
	140	15	61	<b>400</b>		
	140	15	61	<b>401</b>		
	140	15	61	<b>402</b>		
	140	15	61	<b>403</b>		
	140	15	61	<b>404</b>		
	140	15	61	<b>405</b>		
	140	15	61	<b>406</b>		
	140	15	61	<b>407</b>		





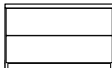
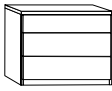

## Beimöbel

Beschreibung	Maße in cm			Art.-Nr.	PG 1 EURO	PG 2 EURO
	B	H	T			
 <p><b>Nachtschrank, 1 Auszug schwebend</b></p>	Stück	60	44	38	<b>612</b>	
	Paar	60	44	38	<b>613</b>	
 <p><b>Nachtkonsole mit 2 Auszügen</b></p>	Stück	40	40	36	<b>632</b>	
	Paar	40	40	36	<b>633</b>	
	Stück	60	40	36	<b>623</b>	
	Paar	60	40	36	<b>624</b>	
 <p><b>Nachtkonsole, 3 Auszüge oberer Auszug schmal</b></p>	Stück	40	50	36	<b>630</b>	
	Paar	40	50	36	<b>631</b>	
	Stück	60	50	36	<b>636</b>	
	Paar	60	50	36	<b>637</b>	





## Beimöbel

Beschreibung	Maße in cm			Art.-Nr.	PG 1 EURO	PG 2 EURO	
	B	H	T				
 <p><b>Nachtschrank-Paneel, mit Rauchglasboden</b></p>	Stück	40	27	14	<b>116</b>		
	Paar	40	27	14	<b>117</b>		
	Stück	60	27	14	<b>118</b>		
	Paar	60	27	14	<b>119</b>		
	<hr/>						
	 <p><b>Nachtschrank-Paneel, mit Rauchglasboden und LED-Touch-Beleuchtung</b></p>	Stück	40	27	14	<b>112</b>	
Paar		40	27	14	<b>113</b>		
Stück		60	27	14	<b>114</b>		
Paar		60	27	14	<b>115</b>		
<hr/>							
<hr/>							



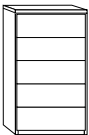
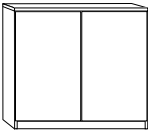
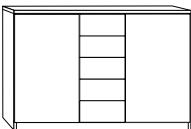
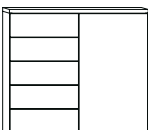
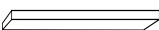

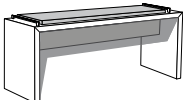
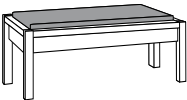
## Beimöbel

Beschreibung	Maße in cm			Art.-Nr.	PG 1 EURO	PG 2 EURO
	B	H	T			
 <p><b>Schubkastenschrank, 5 Auszüge</b></p>	60	89	37	<b>063</b>		
 <p><b>Kommode, 2-türig,</b> mit einem durchgehenden Einlegeboden</p>	93	89	37	<b>062</b>		
 <p><b>Kombikommode, 2 Türen außen,</b> mittig 5 Auszüge, je Türenfach ein Einlegeboden</p>	125	89	37	<b>419</b>		
 <p><b>Kombikommode, schmal,</b> links 5 Auszüge, 1 Tür rechts angeschlagen, dahinter ein Einlegeboden</p>	93	89	37	<b>024</b>		
 <p><b>Steckböden, massiv</b></p>	60 80	3 3	20 20	<b>081</b> <b>082</b>		
 <p><b>Hängeschrank mit Tür</b></p> <p>Paar Stück, links ang. Stück, rechts ang.</p>	40 40 40	123 123 123	30 30 30	<b>604</b> <b>606</b> <b>605</b>		
 <p><b>Ankleidebank in Holz-Nachbildung,</b> mit Sitzauflage in Kunstleder</p> <p>- mit Kunstleder saharafb. - mit Kunstleder magnoliefb. - mit Kunstleder alpinweiß</p>	120 120 120	47 47 47	40 40 40	<b>408</b> <b>409</b> <b>410</b>		
 <p><b>Ankleidebank massiv mit Polster</b></p> <p>- mit Kunstleder saharafb. - mit Kunstleder magnoliefb. - mit Kunstleder alpinweiß</p>	120 120 120	46,3 46,3 46,3	40 40 40	<b>411</b> <b>412</b> <b>413</b>		



## Beimöbel

Beschreibung	Maße in cm			Art.-Nr.	PG 1 EURO	PG 2 EURO
	B	H	T			
 <p><b>Wandspiegel</b>, Parsol-Bronze-Glas mit Facette</p>	60	80	3	<b>088</b>		
 <p><b>Wandspiegel</b>, Parsol-Bronze-Glas mit Facette</p>	110	85	3	<b>650</b>		