

# MASSIVA

Qualitätsmöbel - unverschämt günstig!



04956-926767



verkauf@massiva-moebel.de  
info@massiva-moebel.de

Shop: [www.massiva-moebel.de](http://www.massiva-moebel.de)

# Lausanne.



Modell-Nr. 135  
Erle teilmassiv

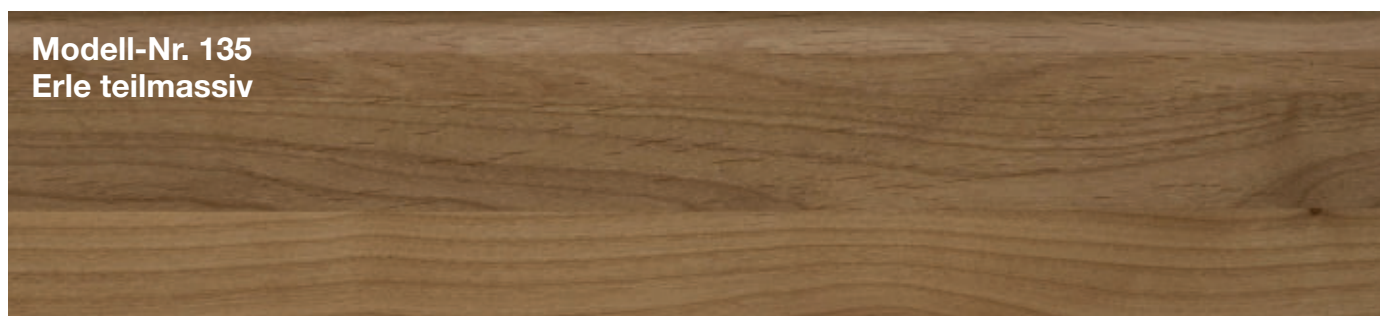

Emissionsgeprüft  
Schadstoffgeprüft  
Regelmäßige  
Produkt-  
Überwachung  
[www.tuv.com](http://www.tuv.com)  
ID 1111263053



# Lausanne.



Emissionsgeprüft  
Schadstoffgeprüft  
Regelmäßige  
Produkt-  
Überwachung  
[www.tuv.com](http://www.tuv.com)  
ID 1111263053



# Lausanne.



Emissiongeprüft  
Schadstoffgeprüft  
Regelmäßige  
Produkt-  
Überwachung  
[www.tuv.com](http://www.tuv.com)  
ID: 1111263053





## LIEFERBARE KORPUS- UND FRONTAUSFÜHRUNGEN

Bitte geben Sie bei jeder Bestellung die exakte Farbkombination aus Front- und Korpusfarbe an!

### Farbausführungen:

Korpus und Front

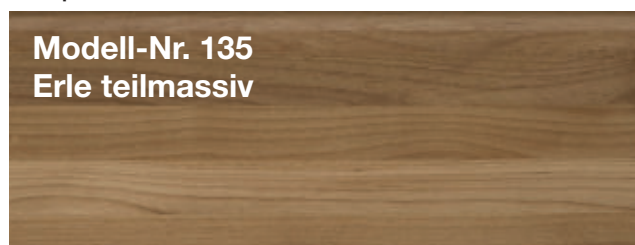

Spiegel

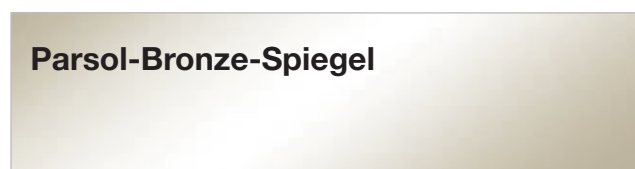

Innenfarbton

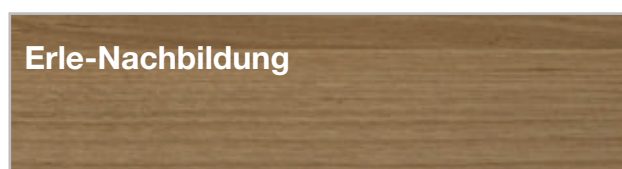

## Korpusbreiten

### Drehtürenschränke

Breite	Seite	Sockel	Seite	Sockel	Seite	Sockel	Seite	Sockel	Seite	Sockel	Seite	Breite effektiv
50	1,5	47,5	1,5									<b>50,5 cm</b>
100	1,5	96,4	1,5									<b>99,4 cm</b>
150	1,5	96,4	1,5	47,5	1,5							<b>148,4 cm</b>
200	1,5	96,4	1,5	96,4	1,5							<b>197,3 cm</b>
250	1,5	96,4	1,5	47,5	1,5	96,4	1,5					<b>246,3 cm</b>
300	1,5	96,4	1,5	96,4	1,5	96,4	1,5					<b>295,2 cm</b>
350	1,5	96,4	1,5	96,4	1,5	47,5	1,5	96,4	1,5	96,4	1,5	<b>344,2 cm</b>
400	1,5	96,4	1,5	96,4	1,5	96,4	1,5	96,4	1,5	96,4	1,5	<b>393,1 cm</b>

### Schwebetürenschränke

	Seite	Sockel	Seite	Sockel	Seite	Sockel	Seite	Sockel	Seite	Breite effektiv
250	1,5	72,3	1,5	47,5	1,5	47,5	1,5	72,3	1,5	<b>246,3 cm</b>
300	1,5	72,3	1,5	72,3	1,5	72,3	1,5	72,3	1,5	<b>295,2 cm</b>

# furnplan



Emissionsgeprüft  
Schadstoffgeprüft  
Regelmäßige  
Produkt-  
überwachung

www.fuv.com  
ID: 1111253053





## Drehtürenschränke ohne Kranzleiste

### Innenausstattung:

2 Einlegeböden, 1 Kleiderstange je Fach  
Alle Drehtüren inkl. gedämpfter Scharniere

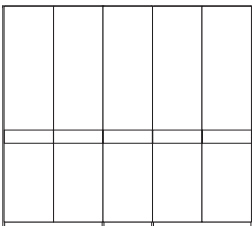
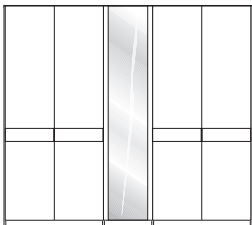
Beschreibung	Maße in cm			Art.-Nr.	EURO	
	B	H	T			
<b>Holztüren</b>						
	1-türig	links angeschlagen	50	216	58	<b>597</b>
	1-türig	rechts angeschlagen	50	216	58	<b>598</b>
	2-türig		100	216	58	<b>532</b>
	3-türig		150	216	58	<b>531</b>
	4-türig		200	216	58	<b>534</b>
	5-türig		250	216	58	<b>535</b>
	6-türig		300	216	58	<b>536</b>
	7-türig		350	216	58	<b>984</b>
8-türig		400	216	58	<b>334</b>	
<b>Holz- und Parsol-Bronze-Spiegeltüren</b>						
	1-türig	1 Spiegeltür, rechts ang.	50	216	58	<b>584</b>
	2-türig	1 Spiegeltür, links ang.	100	216	58	<b>507</b>
	2-türig	2 Spiegeltüren	100	216	58	<b>512</b>
	3-türig	1 Spiegeltür	150	216	58	<b>516</b>
	4-türig	2 Spiegeltüren	200	216	58	<b>517</b>
	5-türig	1 Spiegeltür	250	216	58	<b>521</b>
	5-türig	2 Spiegeltüren	250	216	58	<b>530</b>
	5-türig	3 Spiegeltüren	250	216	58	<b>522</b>
	6-türig	2 Spiegeltüren	300	216	58	<b>527</b>
	7-türig	1 Spiegeltür	350	216	58	<b>988</b>
	7-türig	3 Spiegeltüren	350	216	58	<b>989</b>
8-türig	2 Spiegeltüren	400	216	58	<b>338</b>	
8-türig	4 Spiegeltüren	400	216	58	<b>339</b>	

## Funktionsschränke ohne Kranzleiste

### Innenausstattung:

2 Einlegeböden, 1 Kleiderstange je Fach  
Alle Drehtüren inkl. gedämpfter Scharniere

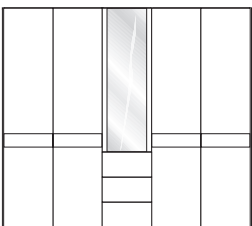
Beschreibung	Maße in cm			Art.-Nr.	EURO	
	B	H	T			
<b>Holztüren, Funktionselement mit Parsol-Spiegel-Türen</b>						
	3-türig	1 Spiegeltür	150	216	58	<b>466</b>
	4-türig	2 Spiegeltüren	175	216	58	<b>467</b>
	5-türig	1 Spiegeltür	250	216	58	<b>468</b>
	6-türig	2 Spiegeltüren	275	216	58	<b>469</b>

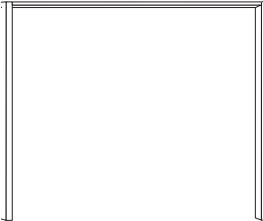
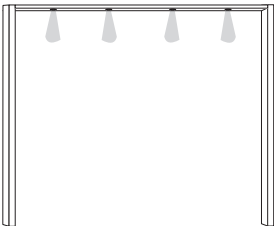
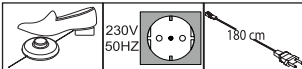
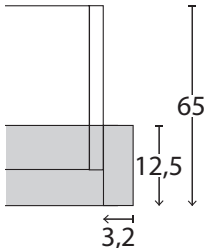

## Zusatzelemente für Drehtürenschränke und Funktionsschränke

Beschreibung	Maße in cm			Art.-Nr.	EURO
	B	H	T		
 <p><b>Passepartout-Rahmen,</b> Breite je Seitenstollen: 3,2 cm, ohne Beleuchtung</p> <ul style="list-style-type: none"> <li>- für Schrankbreite 50 cm</li> <li>- für Schrankbreite 100 cm</li> <li>- für Schrankbreite 150 cm</li> <li>- für Schrankbreite 175 cm</li> <li>- für Schrankbreite 200 cm</li> <li>- für Schrankbreite 250 cm</li> <li>- für Schrankbreite 275 cm</li> <li>- für Schrankbreite 300 cm</li> <li>- für Schrankbreite 350 cm</li> <li>- für Schrankbreite 400 cm</li> </ul>					
 <p>Mit Power-LED-Beleuchtung</p> <ul style="list-style-type: none"> <li>4 Leuchten - für Schrankbreite 200 cm</li> <li>5 Leuchten - für Schrankbreite 250 cm</li> <li>5 Leuchten - für Schrankbreite 275 cm</li> <li>6 Leuchten - für Schrankbreite 300 cm</li> <li>7 Leuchten - für Schrankbreite 350 cm</li> <li>8 Leuchten - für Schrankbreite 400 cm</li> </ul>					
<p>Dieses Produkt enthält Lichtquellen der Energieeffizienzklasse <b>F</b></p> 					
<p><b>Draufsicht Schrank inkl. PPT-Rahmen</b></p>  <p>Maße in cm</p>					

### Bitte beachten:

Bei Verwendung eines Passepartout-Rahmens verbreitert sich der Schrank auf die ausgewiesenen Maße.

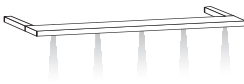
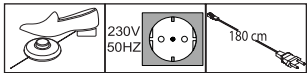

## Zusatzelemente für Drehtürenschränke und Funktionsschränke

Beschreibung	Maße in cm			Art.-Nr.	EURO
	B	H	T		
 <p><b>Kranzleiste, ohne Beleuchtung</b></p> <ul style="list-style-type: none"> <li>- für Schrankbreite 50 cm</li> <li>- für Schrankbreite 100 cm</li> <li>- für Schrankbreite 150 cm</li> <li>- für Schrankbreite 175 cm</li> <li>- für Schrankbreite 200 cm</li> <li>- für Schrankbreite 250 cm</li> <li>- für Schrankbreite 275 cm</li> <li>- für Schrankbreite 300 cm</li> <li>- für Schrankbreite 350 cm</li> <li>- für Schrankbreite 400 cm</li> </ul>					
 <p><b>Mit Power-LED-Beleuchtung</b></p> <p>Dieses Produkt enthält Lichtquellen der Energieeffizienzklasse F</p>  <ul style="list-style-type: none"> <li>4 Leuchten - für Schrankbreite 200 cm</li> <li>5 Leuchten - für Schrankbreite 250 cm</li> <li>5 Leuchten - für Schrankbreite 275 cm</li> <li>6 Leuchten - für Schrankbreite 300 cm</li> <li>7 Leuchten - für Schrankbreite 350 cm</li> <li>8 Leuchten - für Schrankbreite 400 cm</li> </ul>					



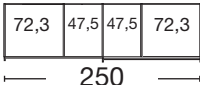
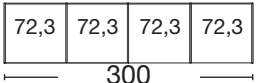

## Schwebetürenschränke, 2-türig ohne Kranzleiste

**Innenausstattung:**  
2 Einlegeböden, 1 Kleiderstange

Beschreibung	Maße in cm			Art.-Nr.	EURO
	B	H	T		
 <p>Front-Kombination aus Massivholz und Parsol-Bronze-Spiegel-Glas</p>  	250	217	67	<b>431</b>	
	300	217	67		

## Zusatzelemente für Schwebetürenschränke

Beschreibung	Maße in cm			Art.-Nr.	EURO
	B	H	T		
 <p><b>2er-Set Selbsteinzug mit Dämpfung</b></p>	24	2	11	<b>065</b>	
 <p><b>Kollisionsdämpfer</b> - für 2-türige Schränke 1 Stück</p> <p> <b>Optimale Funktion nur in Verbindung mit Außentürdämpfung</b></p>	28	4	2	<b>369</b>	

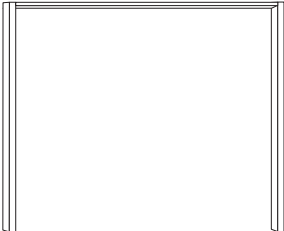
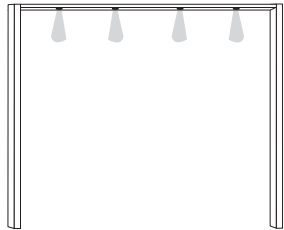
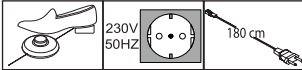
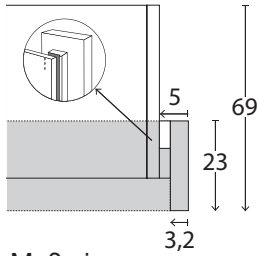

## Zusatzelemente für Schwebetürenschränke

Beschreibung	Maße in cm			Art.-Nr.	EURO
	B	H	T		
 <p><b>Passepartout-Rahmen,</b> Breite je Seitenstollen: 5 cm, ohne Beleuchtung</p> <ul style="list-style-type: none"> <li>- für Schrankbreite 250 cm</li> <li>- für Schrankbreite 300 cm</li> </ul>	260 310	221 221	23 23	<b>845</b> <b>846</b>	
 <p>Mit Power-LED-Beleuchtung</p> <ul style="list-style-type: none"> <li>4 Leuchten - für Schrankbreite 250 cm</li> <li>6 Leuchten - für Schrankbreite 300 cm</li> </ul>	260 310	221 221	23 23	<b>848</b> <b>849</b>	
<p>Dieses Produkt enthält Lichtquellen der Energieeffizienzklasse F</p>  <p><b>Draufsicht Schrank inkl. PPT-Rahmen</b></p>  <p>Maße in cm</p>					

### Bitte beachten:

Bei Verwendung eines Passepartout-Rahmens verbreitert sich der Schrank auf die ausgewiesenen Maße.

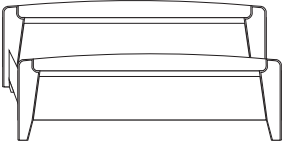
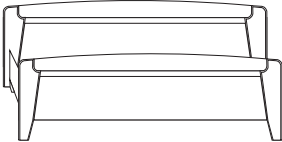
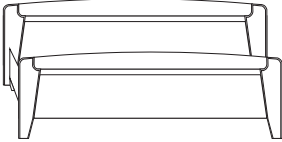

## Komfortbetten

Beschreibung	Liegefläche in cm	Stellfläche in cm	Art.-Nr.	EURO
 <p>Bettseitenhöhe <b>43 cm</b></p> <p>Höhe Kopfteil: <b>92 cm</b> Höhe Fußteil: <b>67 cm</b> Höhe Oberkante Bettseite: <b>43 cm</b></p>	180 x 190 180 x 200 180 x 210 180 x 220  200 x 190 200 x 200 200 x 210 200 x 220	192 x 197 192 x 207 192 x 217 192 x 227  212 x 197 212 x 207 212 x 217 212 x 227	<b>274</b> <b>275</b> <b>278</b> <b>279</b>  <b>276</b> <b>277</b> <b>281</b> <b>282</b>	
 <p>Bettseitenhöhe <b>48 cm</b></p> <p>Höhe Kopfteil: <b>96 cm</b> Höhe Fußteil: <b>67 cm</b> Höhe Oberkante Bettseite: <b>48 cm</b></p>	180 x 190 180 x 200 180 x 210 180 x 220  200 x 190 200 x 200 200 x 210 200 x 220	192 x 197 192 x 207 192 x 217 192 x 227  212 x 197 212 x 207 212 x 217 212 x 227	<b>270</b> <b>271</b> <b>272</b> <b>273</b>  <b>280</b> <b>283</b> <b>284</b> <b>285</b>	
 <p>Bettseitenhöhe <b>53 cm</b></p> <p>Höhe Kopfteil: <b>103 cm</b> Höhe Fußteil: <b>69 cm</b> Höhe Oberkante Bettseite: <b>53 cm</b></p>	180 x 190 180 x 200 180 x 210 180 x 220  200 x 190 200 x 200 200 x 210 200 x 220	192 x 197 192 x 207 192 x 217 192 x 227  212 x 197 212 x 207 212 x 217 212 x 227	<b>315</b> <b>316</b> <b>317</b> <b>318</b>  <b>319</b> <b>320</b> <b>321</b> <b>322</b>	

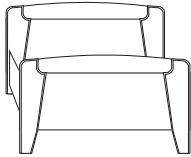

## Komfortbetten

Beschreibung		Liegefläche in cm	Stellfläche in cm	Art.-Nr.	EURO
 <p><b>Komfort-Einzelbett</b></p> <p>Bettseitenhöhe <b>48 cm</b></p> <p>Höhe Kopfteil: <b>85 cm</b></p> <p>Höhe Fußteil: <b>62 cm</b></p> <p>Höhe Oberkante Bettseite: <b>48 cm</b></p>		90 x 190	102 x 197	<b>323</b>	
		90 x 200	102 x 207	<b>324</b>	
		90 x 210	102 x 217	<b>325</b>	
		90 x 220	102 x 227	<b>326</b>	
		100 x 190	112 x 197	<b>245</b>	
		100 x 200	112 x 207	<b>250</b>	
		100 x 210	112 x 217	<b>240</b>	
		100 x 220	112 x 227	<b>241</b>	
		120 x 190	132 x 197	<b>242</b>	
		120 x 200	132 x 207	<b>251</b>	
		120 x 210	132 x 217	<b>243</b>	
		120 x 220	132 x 227	<b>244</b>	

## Zusatzelemente für Komfortbetten

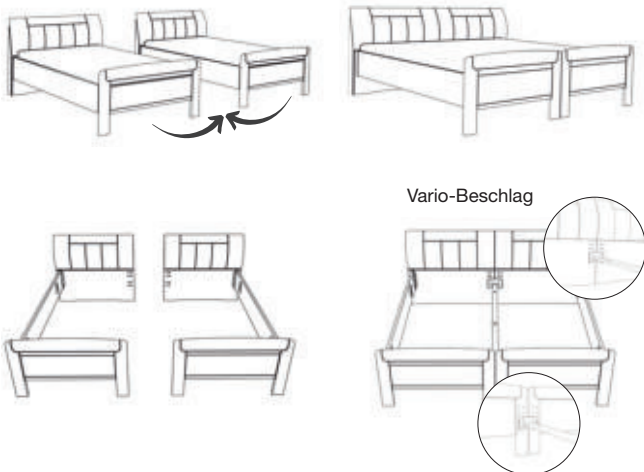
Beschreibung	Maße in cm			Art.-Nr.	EURO
	B	H	T		
 <p><b>Vario-Beschlag</b> - aus zwei Komfort-Einzelbetten kann ein Doppelbett erstellt werden</p> <p>für Bettlänge 190 cm</p> <p>für Bettlänge 200 cm</p> <p>für Bettlänge 210 cm</p> <p>für Bettlänge 220 cm</p>					
	6,5	2,5	190	<b>705</b>	
	6,5	2,5	200	<b>706</b>	
	6,5	2,5	210	<b>707</b>	
	6,5	2,5	220	<b>708</b>	
 <p>Vario-Beschlag</p>					
Die zwei inneren Bettseiten werden demontiert und können bei Bedarf wieder verwendet werden.					





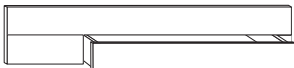
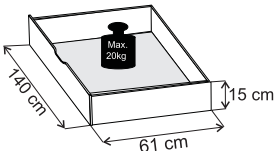
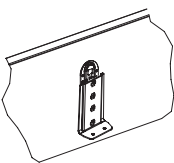

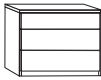

## Zusatzelemente für Komfortbetten

Beschreibung	Maße in cm			Art.-Nr.	EURO
	B	H	T		
 <p><b>Großraum-Bettschubkasten</b> incl. Fußteil-Verblendung - paarweise</p>					
 <p><b>! Nicht für Komfort-Einzelbetten lieferbar!</b></p> <ul style="list-style-type: none"> <li>- für Liegefläche 180 x 190 cm</li> <li>- für Liegefläche 180 x 200 cm</li> <li>- für Liegefläche 180 x 210 cm</li> <li>- für Liegefläche 180 x 220 cm</li> </ul>					
<p><b>! - für Bettseiten-Höhe 43 cm</b></p> <ul style="list-style-type: none"> <li>- für Liegefläche 200 x 190 cm</li> <li>- für Liegefläche 200 x 200 cm</li> <li>- für Liegefläche 200 x 210 cm</li> <li>- für Liegefläche 200 x 220 cm</li> </ul>					
<p><b>! - für Bettseiten-Höhe 48 und 53 cm</b></p> <ul style="list-style-type: none"> <li>- für Liegefläche 180 x 190 cm</li> <li>- für Liegefläche 180 x 200 cm</li> <li>- für Liegefläche 180 x 210 cm</li> <li>- für Liegefläche 180 x 220 cm</li> </ul>					
<ul style="list-style-type: none"> <li>- für Liegefläche 200 x 190 cm</li> <li>- für Liegefläche 200 x 200 cm</li> <li>- für Liegefläche 200 x 210 cm</li> <li>- für Liegefläche 200 x 220 cm</li> </ul>					
 <p><b>Continental-Adapter-Set</b> zur Erhöhung der Einlegetiefe um 9,6 cm</p>				<b>181</b>	

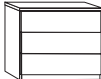

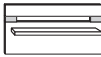

## Zusatzelemente für Komfortbetten

Beschreibung	Maße in cm			Art.-Nr.	EURO	
	B	H	T			
 <p><b>Nachtschrank</b> mit 3 Auszügen, oberer Schubkasten schmal</p>						
 <p>- für Bettseiten-Höhe <b>43 und 48 cm</b></p>	Stück	40	50	36	<b>615</b>	
	Paar	40	50	36	<b>614</b>	
	Stück	60	50	36	<b>613</b>	
	Paar	60	50	36	<b>612</b>	
 <p><b>Nachtschrank, 3 Auszüge</b></p>						
 <p>- für Bettseiten-Höhe <b>53 cm</b></p>	Stück	40	55	36	<b>634</b>	
	Paar	40	55	36	<b>636</b>	
	Stück	60	55	36	<b>610</b>	
	Paar	60	55	36	<b>611</b>	
 <p><b>Panel</b> mit Ablageboden und Nische</p>						
	für Breite 40 cm	Stück	40	31	13	<b>047</b>
	für Breite 40 cm	Paar	40	31	13	<b>031</b>
	für Breite 60 cm	Stück	60	31	13	<b>051</b>
	für Breite 60 cm	Paar	60	31	13	<b>052</b>
 <p>Dieses Produkt enthält eine Lichtquelle der Energieeffizienzklasse E</p>						
	für Breite 40 cm	Stück	29	1	1	<b>090</b>
	für Breite 60 cm	Stück	34,5	1	1	<b>092</b>
	für Breite 60 cm	Paar	34,5	1	1	<b>093</b>
 <p>Dieses Produkt enthält eine Lichtquelle der Energieeffizienzklasse E</p>						
	für Breite 60 cm	Stück	34,5	1	1	<b>096</b>
	für Breite 60 cm	Paar	34,5	1	1	<b>113</b>



## Beimöbel Höhe 89 cm

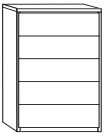

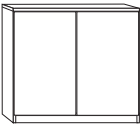
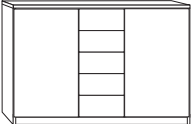
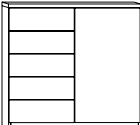
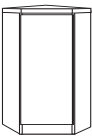
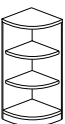
Alle Drehtüren inkl. gedämpfter Scharniere

Beschreibung	Maße in cm			Art.-Nr.	EURO
	B	H	T		
 <p><b>Schubkastenschrank, 5 Auszüge</b></p>	60	89	37	<b>063</b>	
 <p><b>Schubkastenschrank, 5 Auszüge</b></p>	40	89	37	<b>715</b>	
 <p><b>Kommode, 2-türig, mit einem durchgehenden Einlegeboden</b></p>	93	89	37	<b>062</b>	
 <p><b>Kombikommode, 2 Türen außen, mittig 5 Auszüge, je Türenfach ein Einlegeboden</b></p>	125	89	37	<b>419</b>	
 <p><b>Kombikommode, schmal, links 5 Auszüge, 1 Tür rechts angeschlagen, dahinter ein Einlegeboden</b></p>	93	89	37	<b>024</b>	
 <p><b>Eckkommode</b></p> <p>rechts ang., stellbar links v. Bett links ang., stellbar rechts v. Bett</p>	61 61	89 89	61 61	<b>686</b> <b>688</b>	
 <p><b>Abschlussecke</b></p>	37	89	37	<b>068</b>	



## Beimöbel Höhe 72 cm

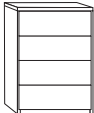
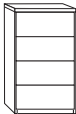
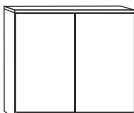
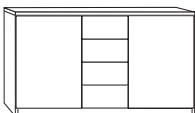
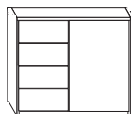
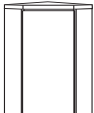



Alle Drehtüren inkl. gedämpfter Scharniere

Beschreibung	Maße in cm			Art.-Nr.	EURO
	B	H	T		
 <p><b>Schubkastenschrank, 4 Auszüge</b></p>	60	72	37	<b>620</b>	
 <p><b>Schubkastenschrank, 4 Auszüge</b></p>	40	72	37	<b>714</b>	
 <p><b>Kommode, 2-türig, mit einem durchgehenden Einlegeboden</b></p>	93	72	37	<b>629</b>	
 <p><b>Kombikommode, 2 Türen außen, mittig 4 Auszüge, je Türenfach ein Einlegeboden</b></p>	125	72	37	<b>422</b>	
 <p><b>Kombikommode, schmal, 1 Einlegeboden je Tür</b></p>	93	72	37	<b>635</b>	
 <p><b>Eckkommode</b></p> <p>links ang., stellbar rechts v. Bett rechts ang., stellbar links v. Bett</p>	61 61	72 72	61 61	<b>695</b> <b>696</b>	
 <p><b>Abschlussecke</b></p>	37	72	37	<b>069</b>	



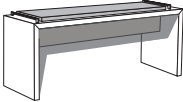

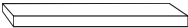
## Beimöbel

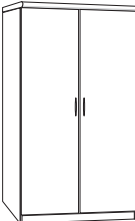
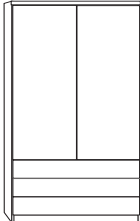
Alle Drehtüren inkl. gedämpfter Scharniere

Beschreibung	Maße in cm			Art.-Nr.	EURO
	B	H	T		
 <p><b>Ankleidebank</b> in Holz-Nachbildung, mit Sitzauflage in Kunstleder</p> <p>- mit Kunstleder mocca</p>	120	53	40	<b>411</b>	
 <p><b>Schminktisch</b>, Montage zwischen zwei Beimöbeln</p>	80	16	39	<b>073</b>	
 <p><b>Steckböden massiv</b></p>	40 60 80	3 3 3	20 20 20	<b>080</b> <b>081</b> <b>082</b>	
 <p><b>Hängeschrank mit Tür</b></p> <p>Paar Stück links Stück rechts</p>	40 40 40	123 123 123	30 30 30	<b>604</b> <b>606</b> <b>605</b>	
 <p><b>Wäscheschrank</b>, incl. 4 Einlegeböden</p> <p>2-türig</p>	93	180	37	<b>078</b>	
 <p><b>Kombi-Wäscheschrank</b>, 3 Auszüge, 3 Einlegeböden</p> <p>2-türig</p>	93	180	37	<b>122</b>	



## Beimöbel

	Beschreibung	Maße in cm			Art.-Nr.	EURO
		B	H	T		
	<b>Wandspiegel</b> , Parsol-Bronze-Glas mit Facette	60	80	3	<b>088</b>	
	<b>Wandspiegel</b> , Parsol-Bronze-Glas mit Facette	110	85	3	<b>650</b>	